



SONAROL



**KATALOG
PRODUKTÓW**

Perfectherm to nowoczesne okna wykonane w najwyższym standardzie. Okna **Perfectherm** nadadzą wnętrzu niepowtarzalny charakter, gdyż zadbano w nich o każdy detal. Rdzenie profili okiennych w czterech kolorach (białe, brązowe, antracytowe oraz karmelowe) po otwarciu okna idealnie komponują się z zastosowaną okleiną i pasują do nowoczesnych aranżacji. Dzięki niskiej przyłdzie okno zyskuje większą powierzchnię szyby, a do pomieszczenia trafia więcej światła. Optymalnie dobrana ilość komór, zastosowanie dodatkowej uszczelki środkowej w ramie i skrzydle oraz pakiet trzyszybowy sprawiają, że **okna Perfectherm spełniają wymagania stolarki pasywnej**.

Perfectherm

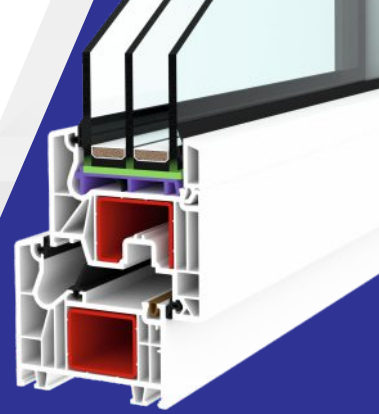

STYLOWE

Dwa kształty skrzydła - designerskie oraz klasyczne, doskonale wpisują się w nowoczesne budownictwo. Okna Perfectherm nadają budynkom lekkości i niezwykłego stylu.

HARMONIJNE

Cztery kolory rdzenia tworzą harmonijne połączenie z bogatą gamą oklein. Okna Perfectherm doskonale prezentują się zarówno w klasycznej bieli jak i w drewnopodobnych foliach dekoracyjnych oraz modernistycznych kolorach z palety RAL.

CIEPŁE

Sześciokomorowe profile o głębokości zabudowy 80 mm oraz pakiety trzyszybowe 48 mm z ciepłą ramką zapewniają doskonałą izolacyjność termiczną okna na poziomie $0,78 \text{ W/m}^2\text{K}^*$.

SZCZELNE

Zastosowanie trzech uszczeliek w skrzydle i w ramie, pozwala na uzyskanie bardzo dobrych parametrów izolacyjnych.

BEZPIECZNE

Starannie opracowana i wytrzymała konstrukcja, zastosowanie zaczepów antywyważeniowych oraz pakietów z szybą bezpieczną skutecznie chronią budynek przed włamaniem.

NIENZAWODNE

Profile okienne w klasie grubości A, okucia obwiedniowe w 5-tej najwyższej klasie antykorozyjności oraz duże specjalnie profilowane zbrojenia gwarantują niezawodność przez wiele lat.

*Współczynnik Uw dla okna referencyjnego, potwierdzony świadectwem badań.



FIRMA SONAROL

Firma **Sonarol Sp.j.** Najdą łączy tradycję i jakość z innowacyjnością, oferując szeroką gamę wyrobów z branży budowlanej i rolniczej. Własne i zarazem nowatorskie rozwiązania umożliwiły Spółce szybki rozwój. Produkty firmy oferowane są przez partnerów handlowych na terenie Polski i coraz częściej docierają one do wymagających odbiorców zagranicznych m.in. z Niemiec, Francji, Włoch, Belgii, Danii, Białorusi, Litwy, Łotwy, Czech, Słowacji oraz Skandynawii, którzy wybierają asortyment tylko najwyższej jakości. Dzięki innowacyjnym pomysłom firma korzysta również z funduszy Unijnych w ramach Regionalnego Programu Operacyjnego Województwa Podlaskiego.

SONAROL

Okna OPTITHERM to więcej niż standard. To oferta dla osób poszukujących stolarki o podwyższonych parametrach izolacyjności termicznej i optymalnej relacji jakości do ceny. Osiemdziesięcio milimetrowe, sześciokomorowe profile z szeroką zewnętrzną komorą odpowietrzającą to gwarancja trwałości i odporności na niekorzystne warunki atmosferyczne, w szczególności wysokie temperatury powodujące naprężenia.

Optitherm



EKOLOGICZNE

Profile okienne produkowane są na bazie stabilizatorów cynkowo-wapniowych, przyjaznych człowiekowi i środowisku.

RÓŻNORODNE

Łagodnie zaokrąglone linie skrzydła i ramy, stylowa listwa przyszybowa, uszczelki w kolorze czarnym lub szarym, pakiety z szeroką gamą szyb oraz ciepłych ramek dystansowych dają możliwość różnorodnej konfiguracji.

WYTRZYMAŁE

Wzmocnienia zamknięte w ramie, wysokiej klasy okucia obwiedniowe i termozgrzewalne uszczelki to gwarancja trwałości i wieloletniego bezawaryjnego użytkowania.

ENERGOOSZCZĘDNE

Sześciokomorowe profile skrzydła i ramy o szerokości zabudowy 80 mm oraz możliwość zastosowania pakietów trzyszybowych o współczynniku $U_g 0,6 \text{ W/m}^2\text{K}$ gwarantują znakomitą izolacyjność termiczną.

KOMFORTOWE

Szeroki wybór pakietów szybowych o podwyższonych parametrach izolacyjności akustycznej oraz odporności na włamania, możliwość zastosowania zaczepów antywyważeniowych oraz klamki z wkładką metalową w znaczący sposób podnoszą komfort i bezpieczeństwo użytkowników.



KRÓTKA HISTORIA

Sonarol działa na rynku od stycznia 1997 roku. W pierwszym okresie działalności firma funkcjonowała w branży rolniczej produkując części do maszyn rolniczych, prowadząc jednocześnie ich hurtową sprzedaż. W roku 2000 rozszerzono działalność o produkcję i sprzedaż stolarki okiennej z PVC i aluminium. Dynamicznie rozwijający się sektor budowlany zmotywował firmę do dalszych inwestycji – rozbudowywano zakład wyposażając go w nowoczesny, zautomatyzowany park maszynowy. Kolejnym etapem w rozwoju firmy było wykupienie zakładu produkcji styropianu w Jeziorku k. Łomży w 2003 roku. W krótkim czasie Sonarol stał się wiodącym producentem płyt styropianowych na terenie Polski północno-wschodniej.



Okna **CLASICTHERM** to gwarancja standardu na najwyższym poziomie. Sześciokomorowy system profili, o zabudowie 70 mm, oferowany jest z klasycznym, prostym skrzydłem niezlicowanym oraz łagodnie zaokrąglonym skrzydłem półlicowanym. Wysokiej jakości mieszanka PVC, stosowana do produkcji profili tłoczonych w firmie **SONAROL**, gwarantuje wieloletnią trwałość, odporność na warunki atmosferyczne i łatwość konserwacji.



BEZOŁOWIOWE

Ekologiczne profile CLASICTHERM wykonane na stabilizatorach cynkowo-wapniowych. Nie zawierają ołowiu.

ELEGANCKIE

Symetryczne i łagodnie zaokrąglone profile, stylowa listwa przyszybowa z czarną lub szarą uszczelką oraz możliwość zamówienia pakietu szybowego z ciepłą ramką w różnych kolorach sprawiają, iż okna nabierają niepowtarzalnego wyglądu.

TRWAŁE I BEZPIECZNE

Zamknięte wzmocnienie w ramie, możliwość zastosowania klamki Secustik oraz zaczepów antywyważeniowych gwarantują wieloletnie bezawaryjne użytkowanie oraz zabezpieczają przed włamaniem.

CIEPŁE

Sześciokomorowe profile ram i skrzydeł o szerokości 70 mm oraz możliwość zastosowania pakietów trzyszybowych z ciepłą ramką szerokości 40 mm, o współczynniku 0,6 W/m²K, zapewniają doskonałą izolacyjność termiczną.

WYMARZONE

Szeroki wybór kolorów oklein, możliwość lakierowania w dowolnym kolorze z palety RAL oraz dowolność kształtu sprawiają, że okna CLASICTHERM zostaną dopasowane do każdego nawet najbardziej wymyślnego projektu.

CICHE

Sześciokomorowy system profili oraz zastosowane pakiety trzyszybowe gwarantują spokój w domowym zaciszu.



KRÓTKA HISTORIA C.D.

Nieustannie zaangażowanej i stałej kadry pracowniczej w realizację strategii firmy Sonarol stały się inspiracją dla właścicieli spółki do podjęcia decyzji o uruchomieniu linii do ekstruzji profili PVC. Produkcję własnych profili rozpoczęto w grudniu 2012 roku. W kwietniu 2013 roku zakupiono kolejną fabrykę styropianu w Miłomłynie. Inwestycja ta pozwoliła na poszerzenie obszaru dystrybucji płyt styropianowych o teren Polski północnej i centralnej. Obecnie Sonarol Sp.j. Najda zajmuje ponad 25 000 metrów kwadratowych powierzchni produkcyjnych i zatrudnia ponad 500 osób.

Okna **CLASICTHERM RENOVO** to 6-komorowy system profili o głębokości zabudowy 70 mm przeznaczony w szczególności do renowacji okien w budynkach zabytkowych. Powstał on na bazie sprawdzonego systemu Clasictherm. Stolarka **CLASICTHERM RENOVO** umożliwia montaż okien bez demontażu starych drewnianych ram, unikając przy tym ryzyka uszkodzenia elewacji.



PRZEJRZYTE

Obniżona wysokość ramy pozwala uzyskać porównywalną wielkość światła szyby pomimo pozostawienia starej ościeżnicy.

ESTETYCZNE

Część maskująca profilu - „pletwa” o wysokości 65 mm, tworzy estetyczną opaskę po wewnętrznej stronie zamontowanego okna dzięki temu nie ma konieczności stosowania obróbek gipsowych.

CIEPŁE

Dwukomorowy pakiet szybowy o szerokości 40 mm i współczynniku 0,6 W/m²K pozwala znacząco poprawić izolacyjność termiczną okna.

RÓŻNORODNE

Możliwość wykonania okien ze skrzydłem półlicowanym i niezlicowanym oraz w szerokiej gamie kolorystycznej ułatwia dopasowanie stolarki do architektury budynku.

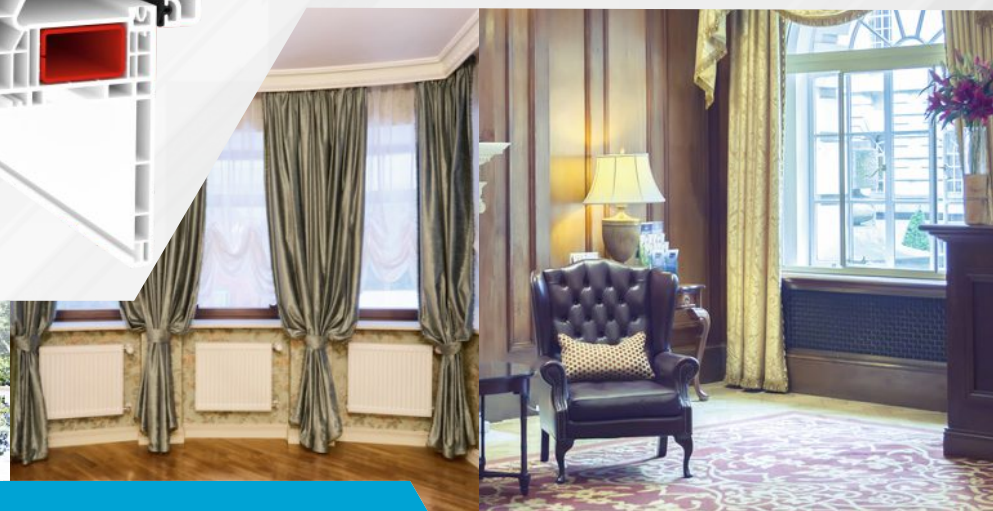

NAGRODY

Firma Sonarol Sp.j. Najda każdego roku jest nagradzana za dynamiczny rozwój i oferowane produkty. Najważniejsze nagrody i wyróżnienia jakie firma otrzymała to:

- dyplom Ekskluzywna Stolarka VIP za innowacyjny system okien Perfectherm w programie "Innowacyjne Rozwiązania Branży Stolarki",
- wielokrotne wyróżnienia w rankingu "Gazeta Biznesu" za niezwykle dynamiczny rozwój firmy,
- wielokrotny Laureat "Diamentów Forbesa" w rankingu firm Województwa Podlaskiego o przychodach od 50 do 250 mln zł.



Drzwi, jako wizytówka każdego domu stanowią istotny element aranżacji architektonicznej oraz zapewniają bezpieczeństwo domowników. SONAROL oferuje produkty o wysokim stopniu wytrzymałości i solidnej konstrukcji oraz różnorodnej stylistyce. Drzwi PVC spełniają nie tylko wymogi budowlane, ale także wizualne. Dzięki bogatemu wzornictwu i szerokiej gamie kolorów klient ma możliwość wykreowania drzwi o niepowtarzalnym charakterze, które zaakcentuje jego indywidualność.



CIEPŁE

Sześciokomorowe profile ramy, próg aluminiowy z przegrodą termiczną oraz możliwość zastosowania wypełnień do szerokości 40 mm gwarantują znakomite parametry izolacyjności termicznej.

TRWAŁE

Zamknięte 2 mm zbrojenie w ramie oraz duże aluminiowe zbrojenie w skrzydle gwarantują wieloletnie bezawaryjne użytkowanie.

BEZPIECZNE

Zamek listwowy Secury Automatic z trzema punktami ryglowania oraz możliwość zastosowania zasuwnicy z dodatkowym zamkiem skutecznie zapobiega przed wizytą niepożądanych gości.

WYMARZONE

Szeroka gama paneli ozdobnych, klamek i pochwyty oraz bogata kolorystyka sprawia, iż drzwi staną się wizytówką każdego domu.



BUDOWNICTWO, PRZEMYSŁ, ROLNICTWO

Poza stolarką PVC i aluminium firma Sonarol Sp.j. Najda jest producentem:

- płyt styropianowych o różnych właściwościach termoizolacyjnych i mechanicznych dostosowanych do potrzeb klienta,
- osprzętu do maszyn rolniczych, który na co dzień wykorzystywany jest do codziennych prac w gospodarstwie rolnym,
- maszyn i urządzeń dla przemysłu m. in.: bobiniarek do cięcia i przewijania folii PVC oraz linii do produkcji płyt styropianowych,
- konstrukcji stalowych począwszy od ślusarki budowlanej, skończywszy na konstrukcjach stalowych hal przemysłowych,
- zabudów do nadwozi samochodów dostawczych, m.in.: do transportu okien lub styropianu.



Drzwi podnosząco-przesuwne HS to coraz częściej stosowane rozwiązanie w budownictwie. Gwarantują one komfortowe przejście z pomieszczeń na taras, balkon czy do ogrodu. Systemowo zaprojektowane profile firmy Brüggmann Salamander pozwalają budować konstrukcje do długości 5 metrów. Takiej wielkości drzwi zapewniają bardzo duży dopływ światła dziennego, panoramiczny widok na otaczający krajobraz oraz niepowtarzalny wystrój wnętrza. Duże przeszklone powierzchnie i szerokie skrzydła drzwi, zapewniają komfortowe użytkowanie.



PROFILE

Bezołowiowe profile wykonane na bazie stabilizatorów cynkowo-wapniowych.

WZMOCNIENIA

Duże specjalnie profilowane wzmocnienia w skrzydle oraz thermo-stahl w ramach.

SZYBY

Pakiety szybowe o szerokości 24 i 44 mm i współczynnika 1,1 W/m²K oraz 0,5 W/m²K. W przypadku dużych gabarytów w pakietach wykorzystywane są szyby o grubości 6mm.

OKUCIA

System okuć Hautau podnosi i przesuną z taką samą dokładnością małe skrzydła jak i duże o wadze do 300kg.

PRÓG

Próg aluminiowy z przegrodą termiczną firmy Siegenia.

KOLORYSTYKA

Bogaty wachlarz barw zarówno drewnopodobnych jak i jednobarwnych.



SYSTEMY PRZESUWNE



Firma Sonarol w swojej ofercie posiada dwa systemy przesuwne HS i PSK. Pierwszy z nich system podnosząco-przesuwny oparty jest na profilach Brüggmann Salamander przeznaczonych specjalnie do tego rodzaju konstrukcji. Skrzydła w tym systemie usytuowane są równolegle i poruszają się na specjalnych wózkach po prowadnicy. System ten idealnie nadaje się do drzwi tarasowych z dużymi przeszkleniami. PSK to system uchylno-przesuwny. Skrzydła w tym systemie znajdują się na jednej linii. Aby przesunąć skrzydło musi ono najpierw zostać uchylone i odepchnięte na właściwy tor. Do produkcji drzwi tego typu wykorzystywane są profile okienne Clasictherm, Optitherm, Perfectherm. Ograniczeniem w tego typu konstrukcjach jest ciężar skrzydła do 200 kg.

Systemy aluminiowe ALUPROF umożliwiają budowę wielu różnych rodzajów okien i drzwi w zależności od zakresu zastosowania i szczegółowych wymagań dotyczących funkcjonalności, estetyki, izolacji termicznej oraz odporności na włamanie. Są wśród nich zarówno konstrukcje bez izolacji termicznej, służące do budowy wewnętrznych ścianek działowych i drzwi lub zabudowy balkonów, jak i rozwiązania bazujące na profilach izolowanych termicznie. Znaczna część systemów izolowanych termicznie dostępna jest w wersji "HI", charakteryzującej się specjalnymi wkładami w kształtownikach, obniżającymi współczynnik przewodnictwa cieplnego.

MB-60E



MB-70

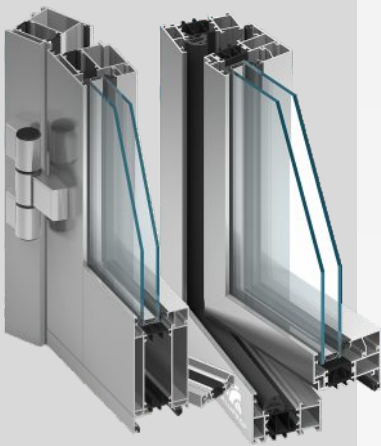

MB-70HI

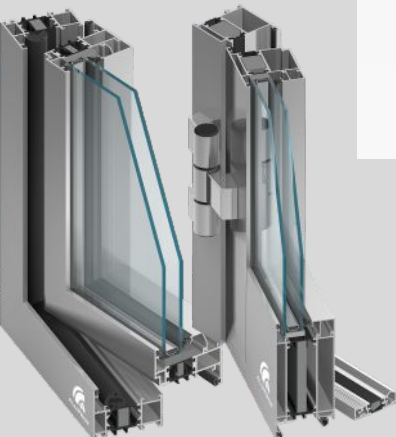

MB-104

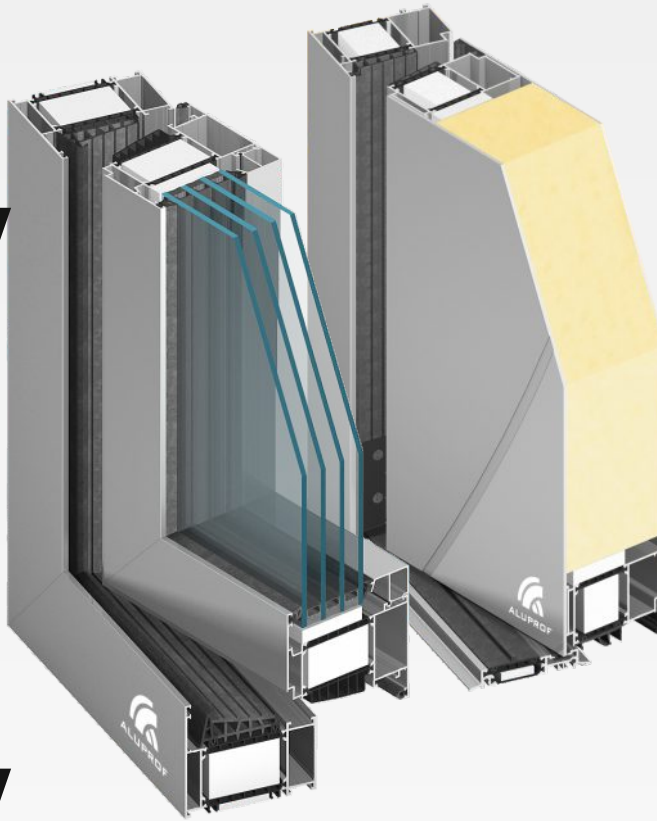

MB-86

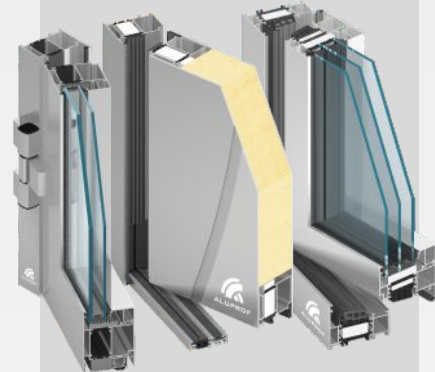

Najlepiej izolowaną termicznie konstrukcją w ofercie SONAROL jest system MB-104 Passive, w którym zastosowano nowatorskie rozwiązania materiałowe i techniczne.

System ten doskonale wpisuje się w nurt budownictwa energooszczędnego i pasywnego oraz posiada certyfikaty Instytutu Domów Pasywnych PHI Darmstadt.

Systemy okiennie-drzwiowe MB-86 oraz MB 70 to produkty o bardzo dobrych parametrach, dające możliwość zaspokojenia różnorodnych potrzeb użytkowników.



OKUCIA

Nasze okna wyposażone są w okucia obwiedniowe renomowanej firmy MACO z serii MULTImatic, które zostały specjalnie dopasowane do stolarki Sonarol. Okucia te zapewniają idealne warunki mikrowentylacji, poprzez możliwość ustawienia klamki w pozycji 45 stopni, co powoduje 10-13 mm odsunięcie skrzydła od ramy.

Najwyższa 5 klasa powłoki antykorozyjnej gwarantuje, że okucia pozostaną w pełni sprawne przez długi czas ich użytkowania. Okucia MACO to bardzo duża możliwość konfiguracji np.: możliwość montażu klamki na dolnej ramie skrzydła poziomo lub pionowo - przy niskim osadzeniu klamki. Ma to szczególne znaczenie w przypadku „budownictwa bez barier”.



W systemach ALUPROF dostępne są nie tylko konstrukcje o najczęściej stosowanych sposobach otwierania: rozwierane lub uchylne, do dyspozycji są także podnosząco-przesuwne drzwi tarasowe, okna i drzwi przesuwne, okna obrotowe, okna otwierane na zewnątrz lub okna dedykowane do konkretnych rozwiązań fasadowych. Drzwi podnosząco-przesuwne są idealną propozycją jako zabudowa łącząca pokoje, ogrody zimowe ze środowiskiem zewnętrznym lub wygodne wyjście na taras. Budowa profili pozwala na wykonywanie ekskluzywnych drzwi o dużych gabarytach, wypełnionych szkłem jedno- lub dwukomorowym, a zastosowane materiały i rozwiązania techniczne pomagają osiągnąć wysoki stopień ochrony cieplnej i akustycznej.

MB-45



MB-45 jest nowoczesnym systemem aluminiowym, służącym do wykonywania nie wymagających izolacji termicznej elementów architektonicznej zabudowy wewnętrznej i zewnętrznej, np.: różnych typów ścianek działowych, okien, drzwi, w tym drzwi przesuwanych ręcznie i automatycznie, drzwi wahadłowych, wiatrołapów, witryn, boksów kasowych, gablot, konstrukcji przestrzennych.

MB-77HS

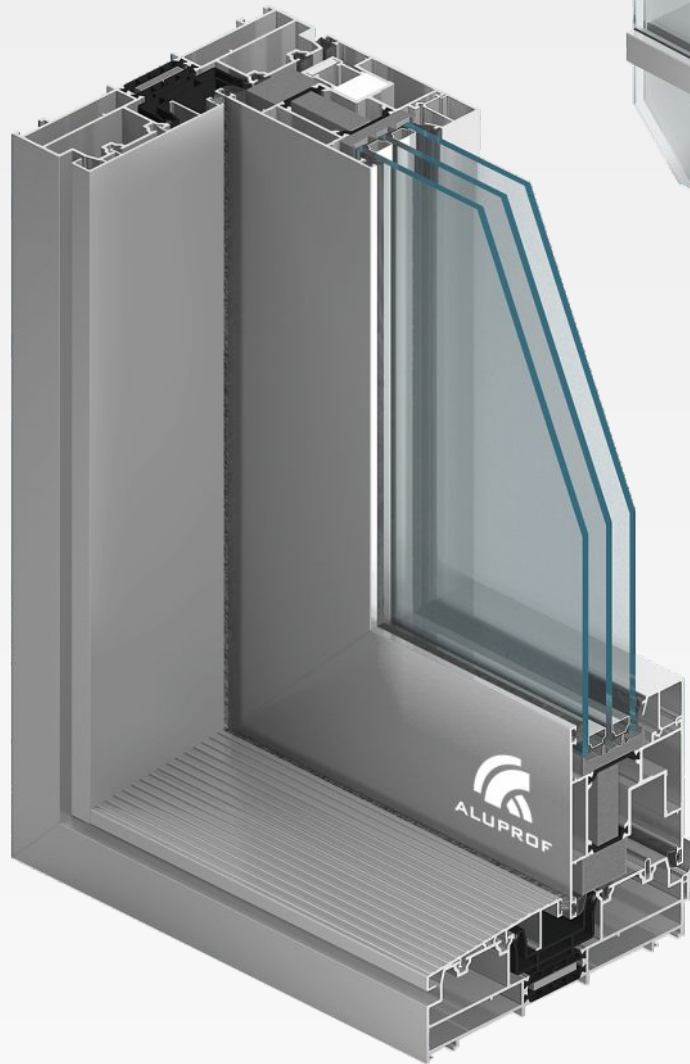

MB-SR50N

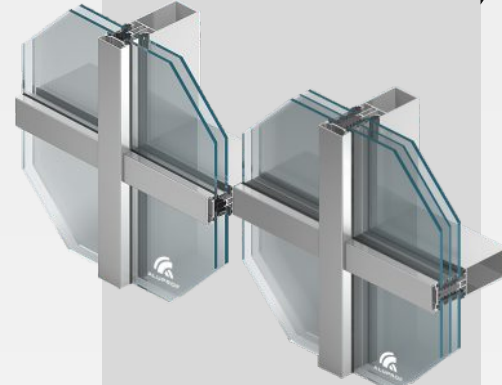

Systemy fasadowe służą do konstruowania przeszklonych elewacji budynków takich jak: banki, hotele, urzędy, biurowce, salony samochodowe, hale sportowe itp. Używane są także do wykonywania wielu konstrukcji przestrzennych i przeszkleń dachowych, których zadaniem jest odpowiednie doświetlenie wnętrza budynków i stworzenie w nich odpowiedniego klimatu oraz komfortu dla użytkowników. Stanowią doskonałe narzędzie kształtowania współczesnej architektury i realizacji śmiałych wizji projektantów. Największą popularnością cieszą się w tej grupie systemy słupowo-ryglowe.



NAWIEWNIKI

Nawiewniki są dodatkiem do okien służącym do regulacji cyrkulacji powietrza w pomieszczeniu. W swojej ofercie firma Sonarol posiada szeroką gamę produktów m. in. takich marek jak VENTEC, VENTAIR II, AERECO, MACO, BROOKVENT. Tak duża różnorodność pozwala sprostać oczekiwaniom klienta niezależnie od tego jakiej wielkości infiltracji w danym pomieszczeniu potrzebuje. Wśród oferowanych nawiewników znaleźć można zarówno takie, które regulowane są manualnie jak i automatycznie. Na szczególną uwagę zasługują higrosterowane, które dostosowują przepływ powietrza w zależności od jego aktualnej wilgotności. W ofercie znajdują się również nawiewniki o zwiększonej izolacyjności akustycznej, chroniącą przed niepożądanymi hałasami z zewnątrz.



O zabezpieczeniach przeciwpożarowych, a także systemach oddymiających należy pamiętać już przy projektowaniu budynku. Ściany przeciwpożarowe, okna oddymiające czy drzwi dymoszczelne to rozwiązania, które dzięki postępowi technologicznemu potrafią chronić zdrowie i życie ludzi. Aluprof oferuje Państwu systemy oddymiające i przeciwpożarowe, które pozwalają na wykonanie różnorodnych elementów zabudowy odpowiedzialnych za organizację w budynkach stref pożarowych oraz gwarantujących odpowiednie warunki do ewakuacji osób.

MB-60 E EI

Rozwiązanie oparte jest o profile aluminiowe z przekładką termiczną systemu MB-60E, głębokość konstrukcyjna kształowników wynosi 60 mm. Odporność ogniowa konstrukcji zapewniona jest przez elementy izolacji ogniowej, które zamontowane są w wewnętrznych komorach profili. Konstrukcje dodatkowo są wyposażone w taśmy pęczniące, które w przypadku wystąpienia pożaru są dla niego barierą nie do przejścia.

System umożliwia zastosowanie wszystkich typowych szyb ognioodpornych klas EI15 i EI30 o grubości od 5 do 41 mm. W odróżnieniu od pozostałych systemów ognioodpornych, w MB-60 E EI szyba mocowana jest za pomocą listew przyszybowych od strony wewnętrznej. Zastosowane specjalne stalowe akcesoria zabezpieczają szkło przed wypadnięciem w trakcie pożaru.

MB-78 EI

Konstrukcja systemu MB-78EI oparta jest o izolowane termicznie profile aluminiowe, których głębokość wynosi 78 mm. Charakteryzują się one niską wartością współczynnika przenikania ciepła dzięki zastosowaniu w ich budowie m.in. specjalnych profilowanych przekładek termicznych o szerokości 34 mm.

Odporność konstrukcji na wysoką temperaturę zapewniają specjalne elementy izolacji ogniowej GKF lub CI wprowadzone w komory wewnętrzne profili i w przestrzenie izolacyjne między profilami oraz stalowe akcesoria i łączniki.

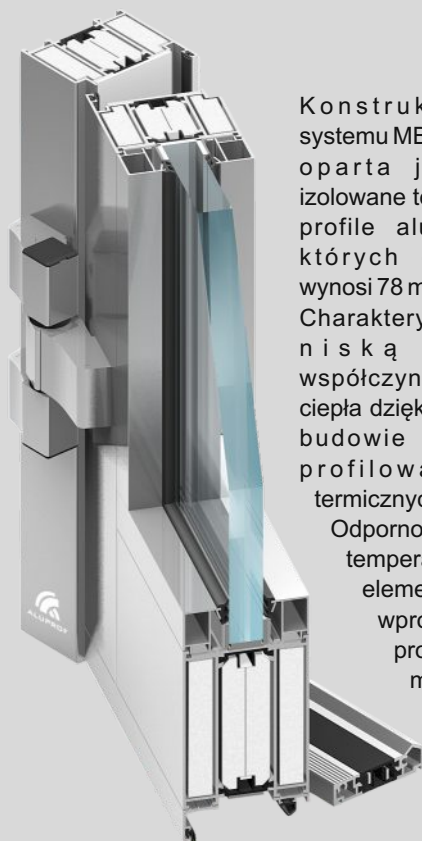

INTELIWENTNE STEROWANIE DRZWIAMI

Rozwiązania do drzwi wejściowych grupy GU tworzą nową jakość pod względem bezpieczeństwa i komfortu obsługi. Dzieje się tak między innymi dzięki wyjątkowemu połączeniu zamka wielopunktowego GU Security Automatic z silnikiem A-Öffner lub A-Öffner Servo. Innowacyjnym rozwiązaniem jest możliwość sterowania drzwiami za pomocą czytnika linii papilarnych, klawiatury kodowej, czytnika RFID, czy klawiatury kodowej Bluetooth&Code. Koncepcja drzwi wejściowych doskonale sprawdza się w budownictwie bez barier architektonicznych zgodnie z normą DIN 18040.



AKCESORIA DO DRZWI

WYPEŁNIENIA

KLAMKI

JOWISZ
KLAMKA-KLAMKA



JOWISZ
KLAMKA-KLAMKA
POD ROLETĘ



JOWISZ
KLAMKA-POCHWYT



JOWISZ
KLAMKA-POCHWYT
TYPU P



POCHWYTY

POCHWYT
OWALNY



POCHWYT
PROSTOKĄTNY



POCHWYT
PROSTY



POCHWYT
SP



POCHWYT
MA



POCHWYT
SE



POCHWYT
WB



POCHWYT
VT



POCHWYT
CW



POCHWYT
KW



POCHWYT
PR



BASIC LINE
BL-O2(8)



BASIC LINE
BL-O7(3)



BASIC LINE
BL-20(1)



ECONOMIC
EK-O2(A)



ECONOMIC
EK-O4(A)



ECONOMIC
EK-17(A)



ECONOMIC
EK-47(A)



ECONOMIC
EK-48(A)



NEW LINE
NL-EK 6



NEW LINE
NL-EK 7



NEW LINE
NL-EK 13



NEW LINE
NL-EK 41



PANELE

Drzwi zewnętrzne, zarówno PVC jak i aluminiowe mogą zostać wykonane z wypełnieniem ozdobnym, które nada wejściu niepowtarzalny i elegancki wygląd. Firma SONAROL korzysta w tym zakresie z usług wiodącego na polskim rynku producenta paneli drzwiowych, dzięki czemu posiada bogaty wybór wzorów w różnych stylach i przedziałach cenowych. W produkcji drzwi stosowane są zarówno tradycyjne wypełnienia wsadowe jak i zyskujące w ostatnim czasie na popularności wypełnienia nakładkowe, które charakteryzują się niepowtarzalną estetyką i nowoczesnym wyglądem.

KLAMKI OKIENNE

KLAMKA ALUMINIOWA



DOSTĘPNE KOLORY:

ZŁOTY

BIAŁY

SZARY

BRĄZ

KLAMKA MODERN



DOSTĘPNE KOLORY:

ZŁOTY

BIAŁY

JASNY SREBRNY

CIEMNY SREBRNY

KLAMKA SECUSTIC



DOSTĘPNE KOLORY:

ZŁOTY

BIAŁY

SREBRNY

BRĄZ

KLAMKA PLUTON Z PRZYCISKIEM



DOSTĘPNE KOLORY:

ZŁOTY

BIAŁY

SZARY

BRĄZ

KLAMKA SOUL



DOSTĘPNE KOLORY:

ZŁOTY

BIAŁY

SREBRNY

BRĄZ

KLAMKA PLUTON Z KLUCZYKIEM



DOSTĘPNE KOLORY:

ZŁOTY

BIAŁY

SZARY

BRĄZ

SZPROSY

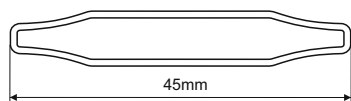
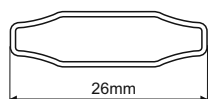
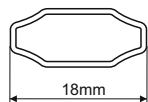

Szprosy są elementem dekoracyjnym okien. Firma SONAROL oferuje swoim klientom zarówno szprosy międzyszybowe, które dostępne są w różnych szerokościach kolorach oraz sposobach łączenia, jak i szpros naklejane oraz wiedeńskie. Te ostatnie, to zestawienie szpros umieszczonego między szybami, wyglądem przypominającego ramkę dystansową oraz dekoracyjnego szpros naklejane na szybę.



KOLORY OKLEIN



SCHOKOBRAUN

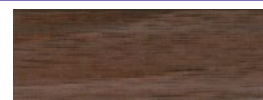

SIENNA ROSSO



DĄB JASNY



BLACK CHEERY



DĄB ZŁOTY

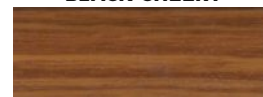

DĄBLEZJA



DĄB CIEMNY



MAHOŃ



WINCHESTER



MACORE



BIAŁY



KREMOWY



SZARY



ORZECH

Prezentowane kolory oklein mają charakter poglądowy i mogą różnić się od rzeczywistych.



KLAMKI

Firma Sonarol dba o każdy szczegół. W swojej ofercie spółka posiada różne klamki, które zostały dopasowane stylem i kolorystyką do produkowanej stolarki. Dostępne są zarówno standardowe klamki aluminiowe, jak i klamki o nowoczesnym oraz klasycznym kształcie, klamki wyposażone w specjalny mechanizm utrudniający włamanie oraz klamki z przyciskiem lub kluczykiem. Te ostatnie mają za zadanie chronić przed niepożądanym otwarciem okna, w szczególności przez małe dzieci.

OKLEINY

KOLORY STANDARDOWE



ZŁOTY DĄB

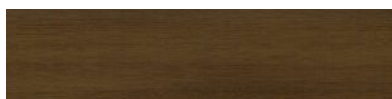

ORZECH



MAHOŃ



DĄB BAGIENNY



ANTRACYT

KOLORY UZUPEŁNIAJACE

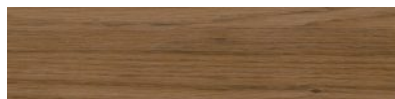

WINCHESTER



MERANTI



TIAMA



SZARY



ANTRACYT GŁADKI



BRĄZ CZEKOLADOWY



OAK SHEFFIELD LIGHT



OAK SHEFFIELD GREY

KOLORY NIESTANDARDOWE



PINE TREE



LIGHT OAK



OREGON



DAGLEZJA



MACORE



SWAN WHITE

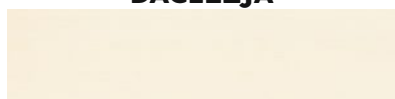

CREAM WHITE



SEA BLUE

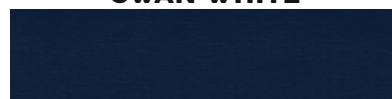

ROYAL BLUE

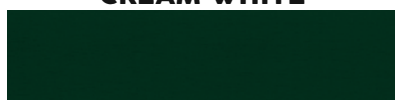

FOREST GREEN

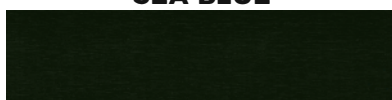

DARK GREEN



AUTUMN RED



QUARTZ GRAY

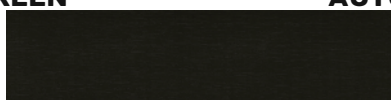

PALISANDER

Prezentowane kolory oklein mają charakter poglądowy i mogą różnić się od rzeczywistych.

RAMKI



JASNY BRĄZ



CIEMNY BRĄZ



BIAŁY



SZARY



CZARNY



OKLEINY

Stolarka SONAROL to różnorodność barw. W ofercie posiadamy bogaty zestaw kolorów oklein zarówno drewnopodobnych, jak i jednobarwnych. Oprócz najbardziej popularnych, takich jak: złoty dąb, orzech, mahoń czy antracyt dostępne są również kolory niestandardowe. Na specjalne zamówienie istnieje możliwość wykonania okien lakierowanych. W tej technologii możliwości doboru koloru są ogromne. Do dyspozycji jest cała paleta barw z wzornika RAL. Zarówno okleinowanie jak i lakierowanie może być wykonane jednostronnie, dwustronnie lub w bi-kolorze.

SZYBY

RODZAJE SZKŁA

szkło hartowane

Szkło hartowane to pierwszy krok ku zwiększeniu bezpieczeństwa okien. Hartowane szyby są bardziej odporne na uszkodzenia mechaniczne oraz skrajne temperatury. W przypadku potłuczenia szyba rozpada się na drobne kawałki o tępym krawędziach, które utrudniają skaleczenie.

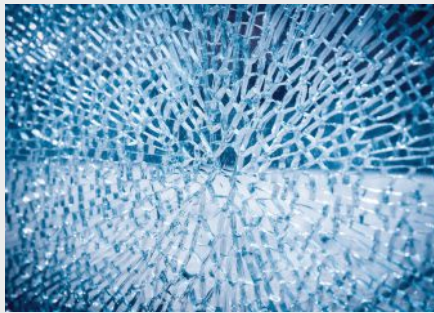

reflex

Szkło antyrefleksyjne posiada specjalną powłokę, która odbija światło, zamiast kumulować je wewnątrz budynku. Zapobiega to nadmiernemu nagrzewaniu się pomieszczeń oraz dodatkowo wpływa na estetykę architektury, nadając oknom lustrzany wygląd.

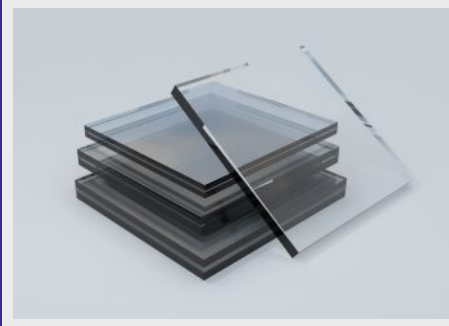

antisol

Antisol to szkło barwione w masie, występujące w naszej ofercie w czterech kolorach: grafit, brąz, zielony i niebieski. Szyby takie oprócz koloru wyróżnia zwiększona absorpcja energii słonecznej, co chroni przed zbyt wysokim natężeniem światła i temperaturą w pomieszczeniu.

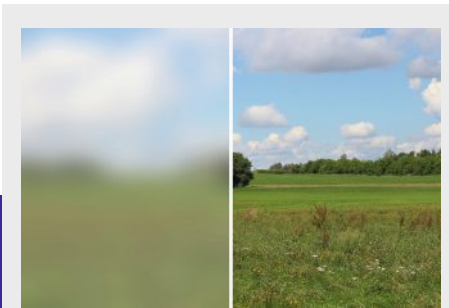

szkło bezpieczne

Szyba bezpieczna chroni osoby znajdujące się w pobliżu przed zranieniem w przypadku rozbicia, dzięki zastosowaniu folii poliwinylbutyralowej, która utrzymuje kawałki szkła przy sobie. Szyba taka ma również zwiększoną wytrzymałość ze względu na zastosowanie dwóch warstw szkła o grubości 3 mm.

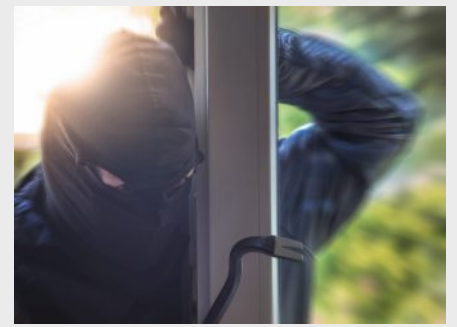

szkło antywłamaniowe

Szyby antywłamaniowe najczęściej stosowane są w dwóch klasach wytrzymałości P2 i P4. Obie te szyby zbudowane są z dwóch warstw szkła o grubości 4 mm oraz odpowiednio dwóch lub czterech warstw folii. Szyby takie są trudne do zbitcia i wytrzymują nawet mocne, celowe uderzenia.

szkło ozdobne

Szkła ozdobne pozwalają dostosować wygląd okna do stylu całego budynku. Szkła ornamentowe oprócz walorów estetycznych pozwalają też zwiększyć prywatność deformując i rozmywając obraz zza szyby. Podobne zastosowanie mają szyby matowe.

Pakiety szybowe

W celu ograniczenia utraty ciepła przez okno, zamiast pojedynczych szyb stosuje się pakiety szybowe. Pakiet zbudowany jest z kilku (od 2 do 4) tafli szkła, z których przynajmniej jedna pokryta jest termofloatem, który przepuszcza ciepło do wewnątrz pomieszczenia i zapobiega jego wydostawaniu. Szyby oddzielone są od siebie ramkami dystansowymi i uszczelnione, aby między taflemi powstały hermetyczne przestrzenie, gdzie znajduje się gaz szlachetny podnoszący izolacyjność termiczną pakietu. Do niedawna najczęściej stosowane były pakiety dwuszybowe (jednokomorowe), które coraz częściej wypierane są przez pakiety trzyszybowe (dwukomorowe) o dużo lepszych parametrach izolacyjności termicznej. Przy konfiguracji pakietu, można zastosować niemal każdy rodzaj szyb, co pozwala dostosować cechy okna pod indywidualne potrzeby klienta.

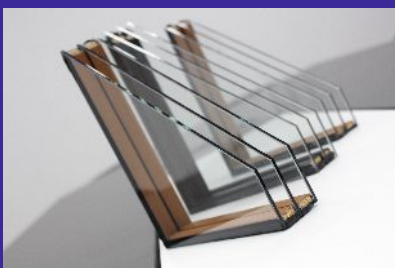

SZYBY

ORNAMENTY



CHINCHILA BRĄZ



DELTA BELGIJSKA



KORA

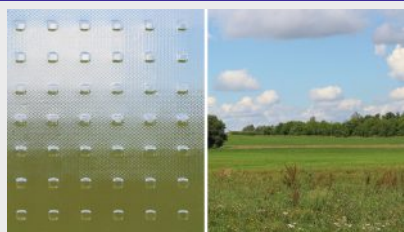

MASTER CARRE



NIAGARA



CREPI



FLUTES

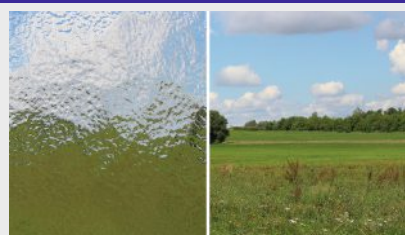

KATHEDRAL



KOCIE ŁAPKI



KURA



CHINCHILA



DELTA POLSKA



KORA BRĄZ

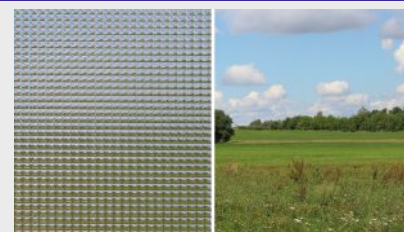

MASTER POINT



WATER DROP



RAMKI

Ramka międzyszybowa jest elementem pozwalającym zachować dystans między szybami. Standardowe ramki aluminiowe z racji zwiększonej przewodności cieplnej są jednym z zimniejszych elementów okna. W miejscu zespolenia szyb może powstać tzw. mostek termiczny, przez który tracimy ciepło. W celu niwelacji tego zjawiska firma Sonarol oferuje tzw. „ciepłe ramki” wykonane z tworzywa, które charakteryzują się lepszymi parametrami izolacyjności termicznej niż standardowe. Zastosowanie „ciepłych ramek” w znacznym stopniu zapobiega stratom ciepła oraz ogranicza kondensację pary wodnej poprzez wykluczenie dużych różnic temperatur w miejscach zespolenia pakietów szybowych.

SONAROL Sp.j. Najda
ul. Polna 27, 18-420 Jedwabne,
Tel./Fax +48 86 217 22 11
www.sonarol.pl